

# Spiegel Looka

Installatiehandleiding

# Inhoud

---

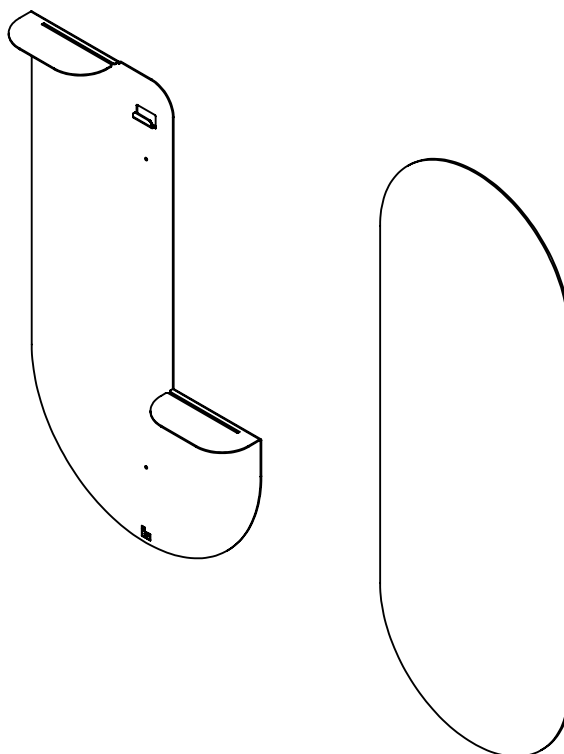

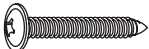
2st  Schroef

2st  Plug

2st  Magneet

## Benodigheden

- Potlood
- Waterpas
- (Klop)boormachine
- (Steen)boor  $\varnothing 6\text{mm}$
- Schroevendraaier

## 01| Positie bepalen

---

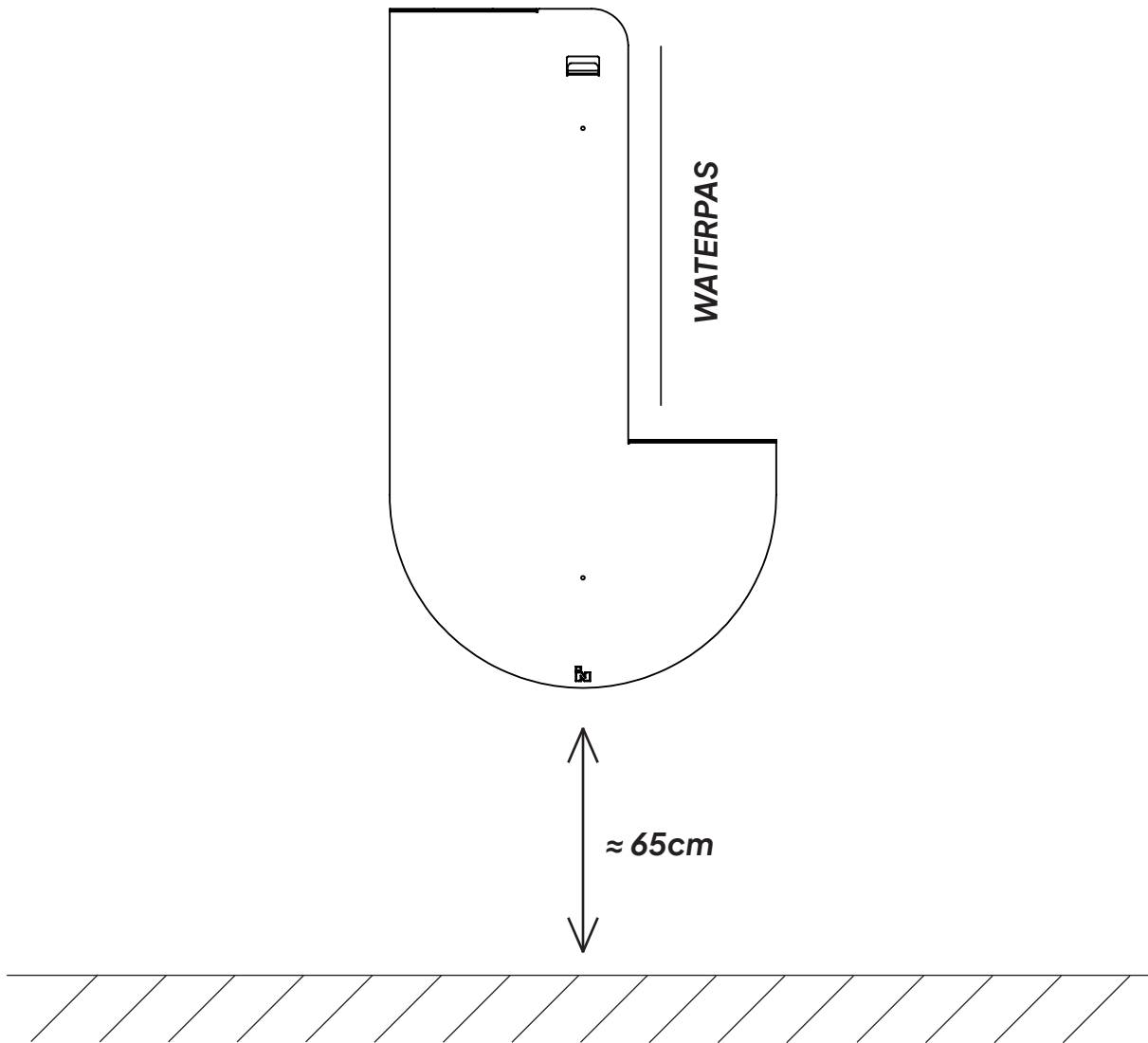

1. Positioneer het staal op de gewenste plaats aan de muur. Zorg ervoor dat de lijn, zoals aangegeven in de tekening, waterpas is.
2. Teken de gaten af.
3. Haal het staal van de muur en boor de afgetekende gaten voor met een 6mm (steen)boor.

## 02| Pluggen toevoegen

---

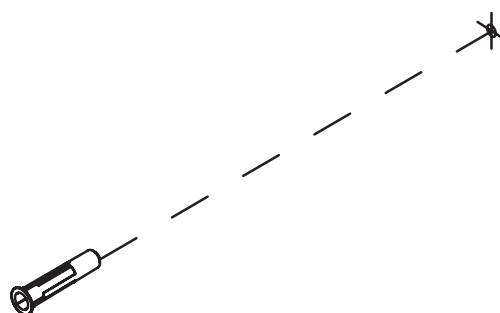
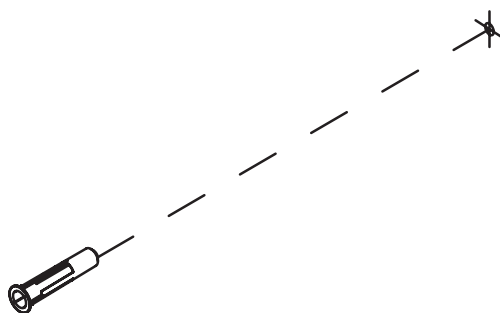

- 
4. Plaats de meegeleverde pluggen in de voorgeboorde gaten.

## 03| Staal bevestigen

---

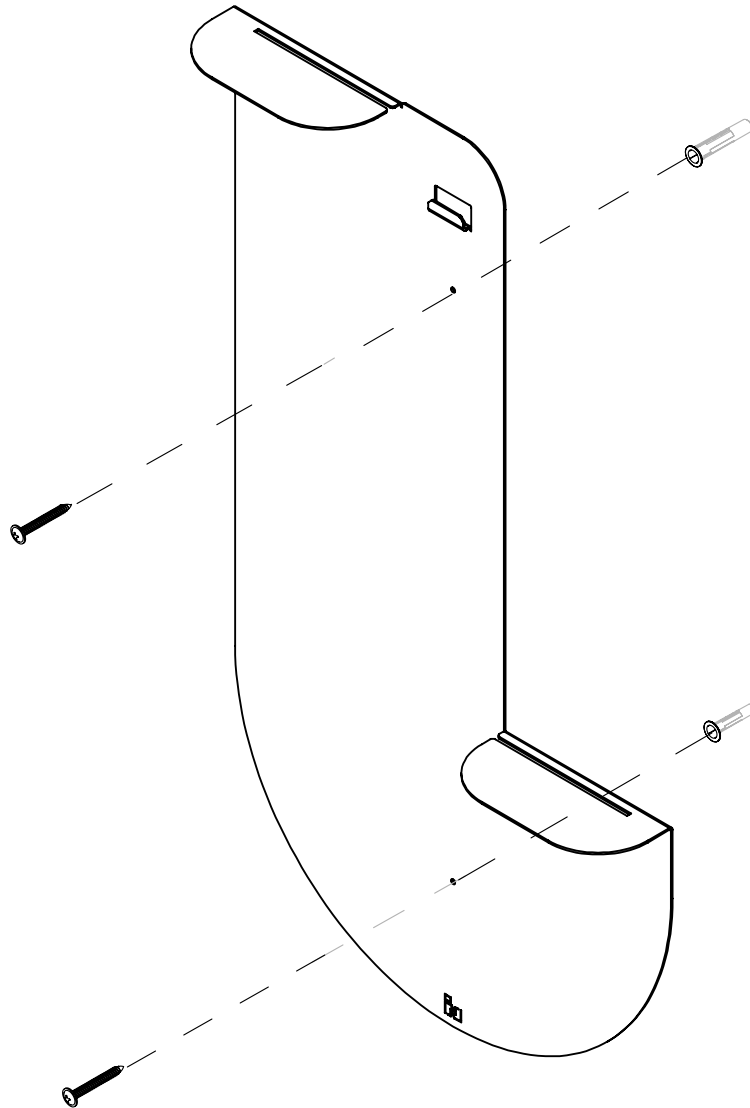

- 
5. Bevestig het staal aan de muur met de meegeleverde schroeven.

## 04| Spiegel plaatsen

---

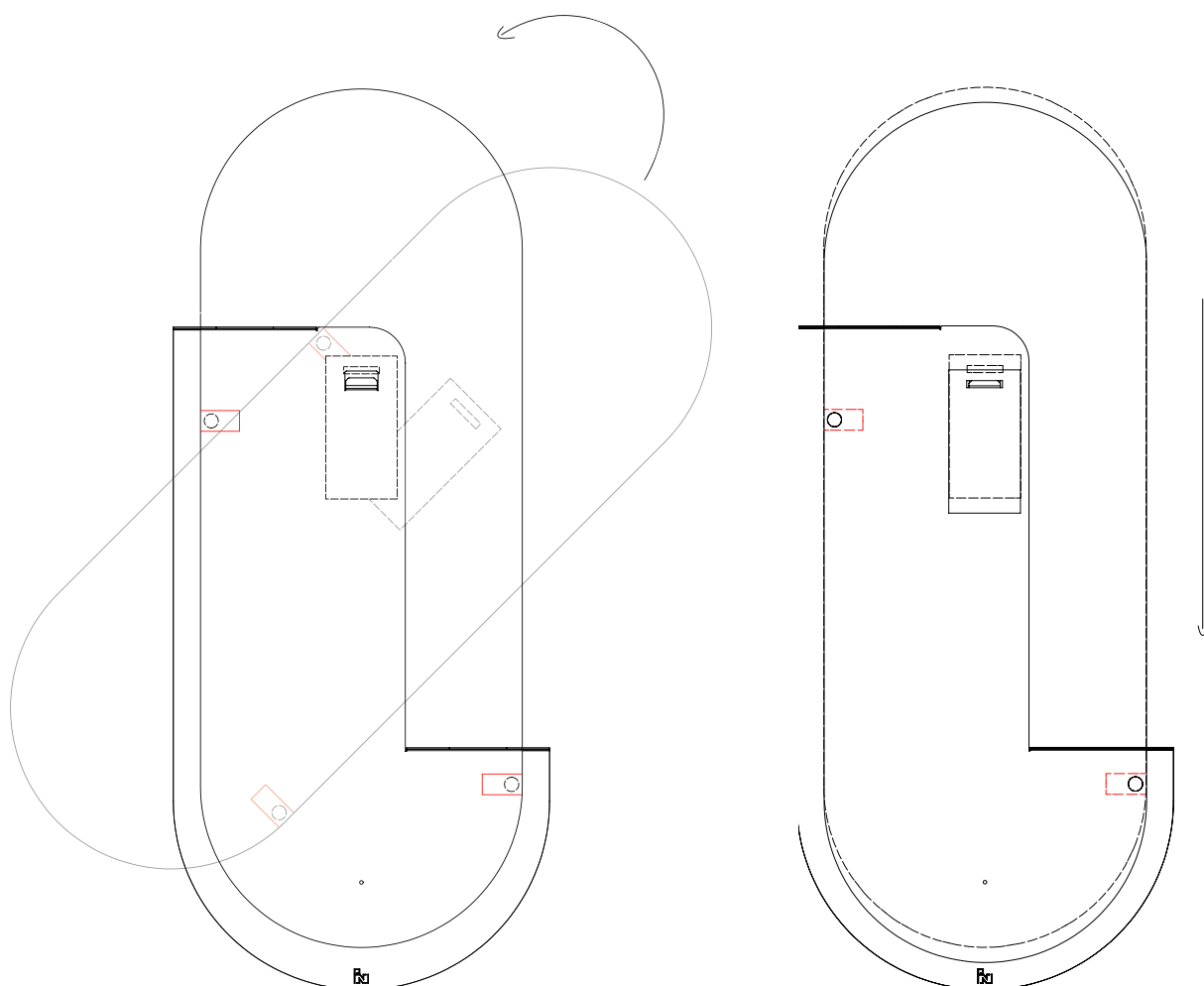

6. Kantel de spiegel en draai deze schuin in de sleuven. Draai door tot de spiegel rechtop staat. LET OP! Zorg ervoor dat de twee positioneringsstickers net onder de twee plankjes blijven. Zie rode markering.
7. Laat hierna de spiegel op het bevestigingsplaatje zakken.

## 05| Magneten plaatsen

---

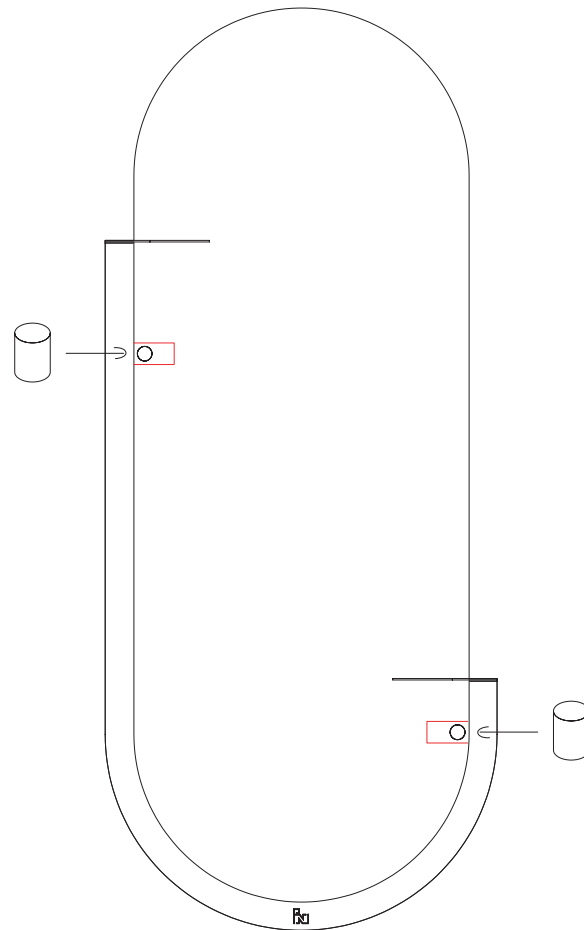

- 
8. Plaats de twee staafmagneetjes naast de markering en druk deze vervolgens naar binnen achter de spiegel.
  9. Verwijder de tape.

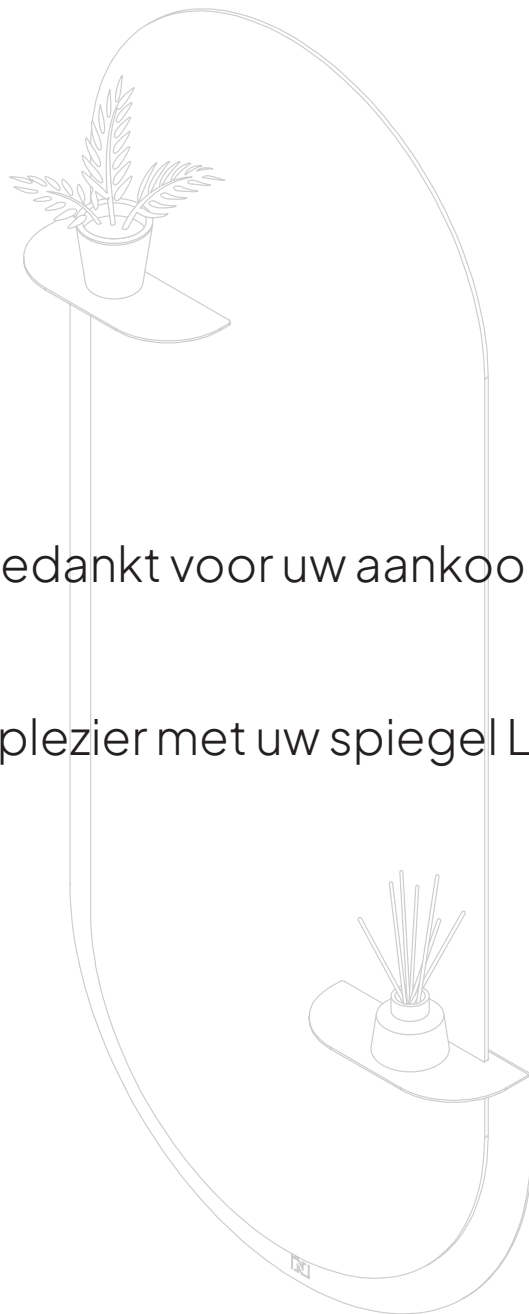

Bedankt voor uw aankoop!

Veel plezier met uw spiegel Looka

# Indusigns

van ontwerp tot realisatie