

Schoenenrek | Hover

Installatiehandleiding

Inhoud

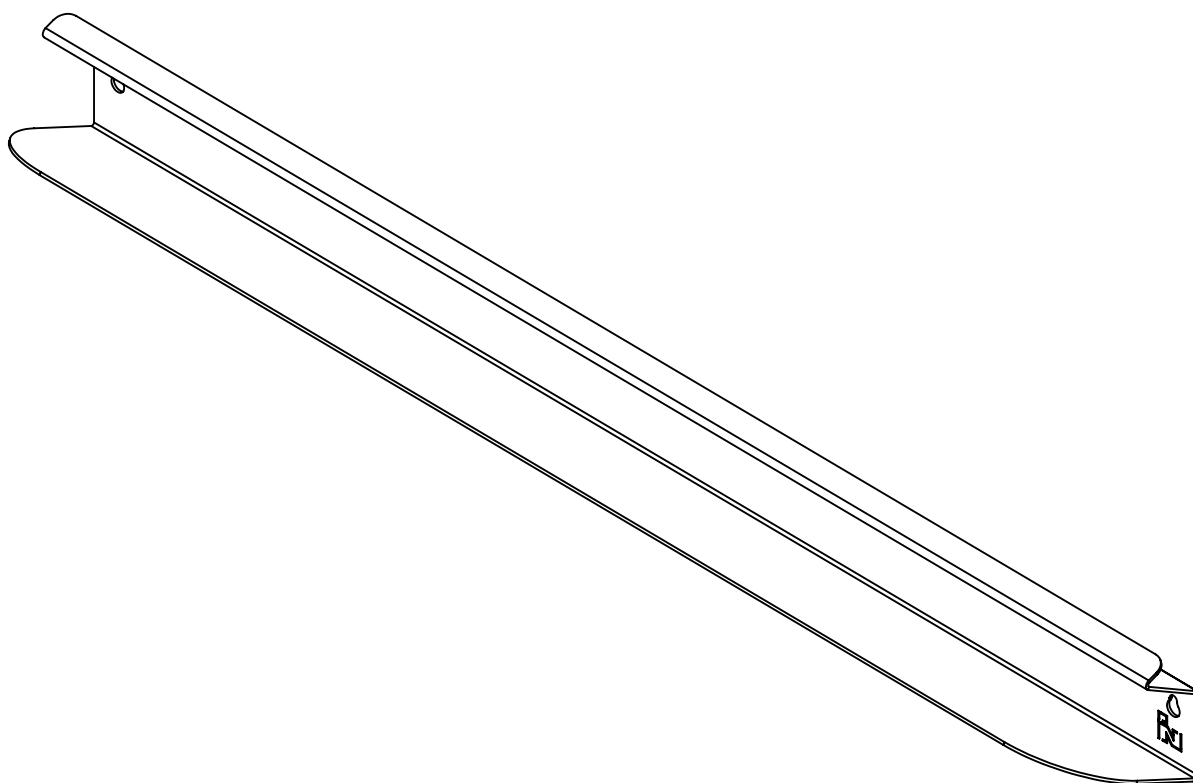

Houtdraadbout

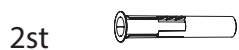

Plug



Afdekdop

Benodigdheden

- Potlood
- Waterpas
- (Klop)boormachine
- (Steen)boor Ø6 mm
- Dopsleutel 6.5

01 | Aftekenen

Optioneel



1. Bepaal de gewenste hoogte voor het schoenenrek. Monteer op ± 30 cm vanaf de vloer. Bij het plaatsten van een 2e schoenenrek hanteer minimaal een afstand van 15 cm.
2. Houd het schoenenrek op de gewenste hoogte tegen de muur en zorg ervoor dat deze waterpas staat. Teken de gaten af op de, met **rood** aangegeven posities.

02| Bevestigen aan de wand

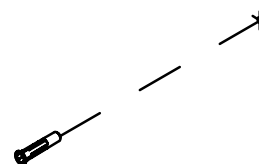
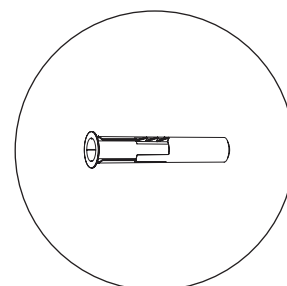
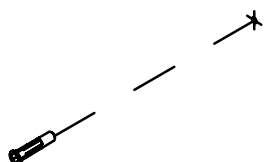

-
3. Boor de gaten op de afgetekende posities $\text{\O}6\text{mm}$. Sla hierna de pluggen in de muur.

02| Bevestigen aan de wand

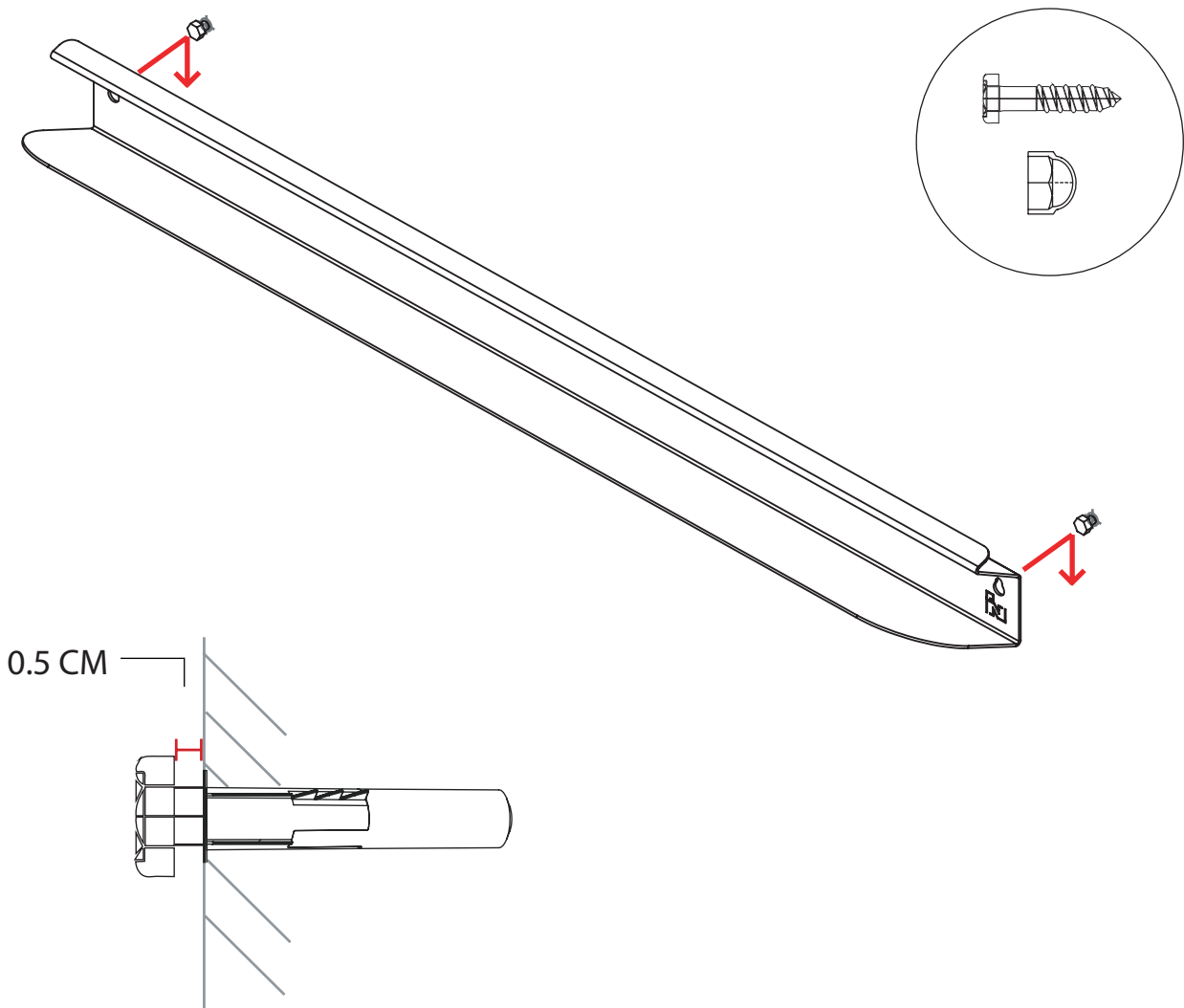

4. Draai de houtdraadbouten in de muur, zorg ervoor dat er ongeveer 0,5 cm ruimte overblijft tussen de muur en de plug.
5. Schuif hierna het schoenenrek over de bouten en draai de bouten volledig aan.

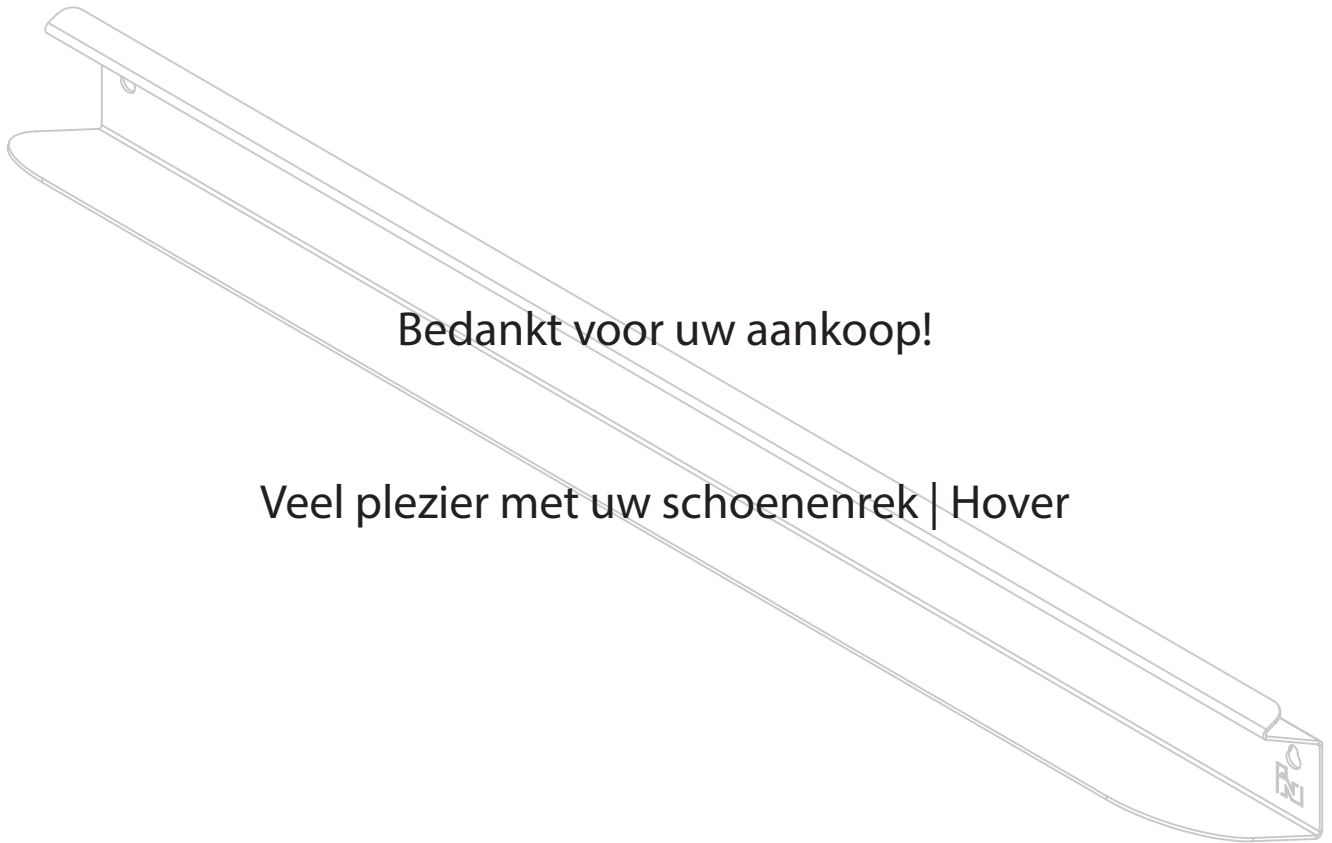

Bedankt voor uw aankoop!

Veel plezier met uw schoenenrek | Hover

Indusigns
van ontwerp tot realisatie