

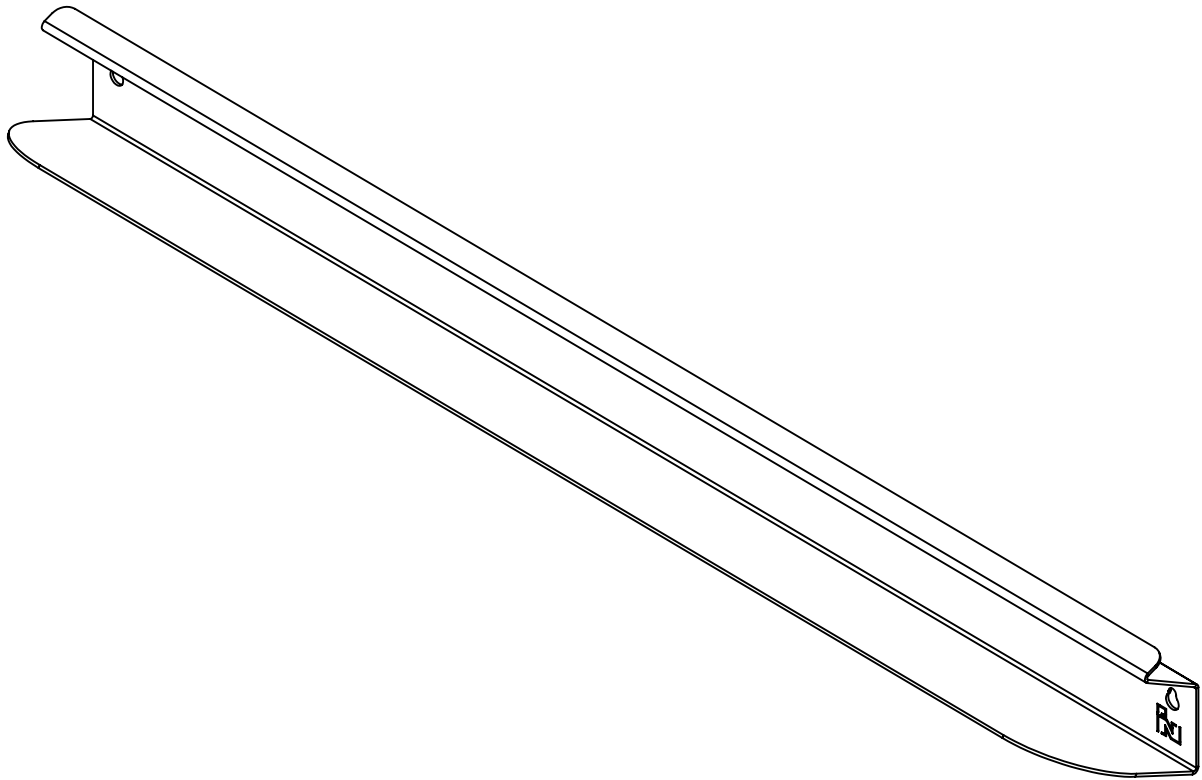

Schuhregal | Hover

Installationsanleitung

Inhalt



2st  Holzgewindebolzen

2st  Mehrfachsteckdose

2st  Holzgewindebolzen

Lieferungen

- Bleistift
- Ebene
- (Schlag)bohrmaschine
- (Stein)bohrer Ø6mm
- Steckschlüssel6.5

01| Markierung an der

Optionall



1. Bestimmen Sie die gewünschte Höhe für das Schuhregal. Montage in ± 30 cm Höhe über dem Boden. Halten Sie beim installieren eines zweiten oder dritten Schuhregals einen Abstand von mindestens 15 cm ein.
2. Halten Sie das Schuhregal in der gewünschten Höhe an die Wand und stellen Sie sicher, dass es eben ist. Markieren Sie die Löcher an den rot markierten Stellen.

02| An der Wand befestigen

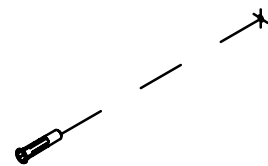
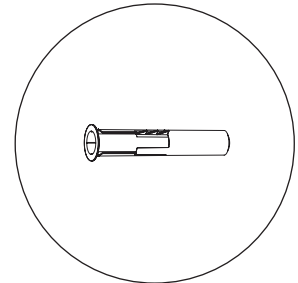
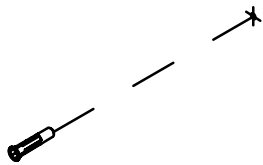

-
3. Bohren Sie die Löcher an den markierten Stellen $\text{\O}6\text{mm}$. Schlagen Sie dann die Stecker in die Wand.

02| An der Wand befestigen

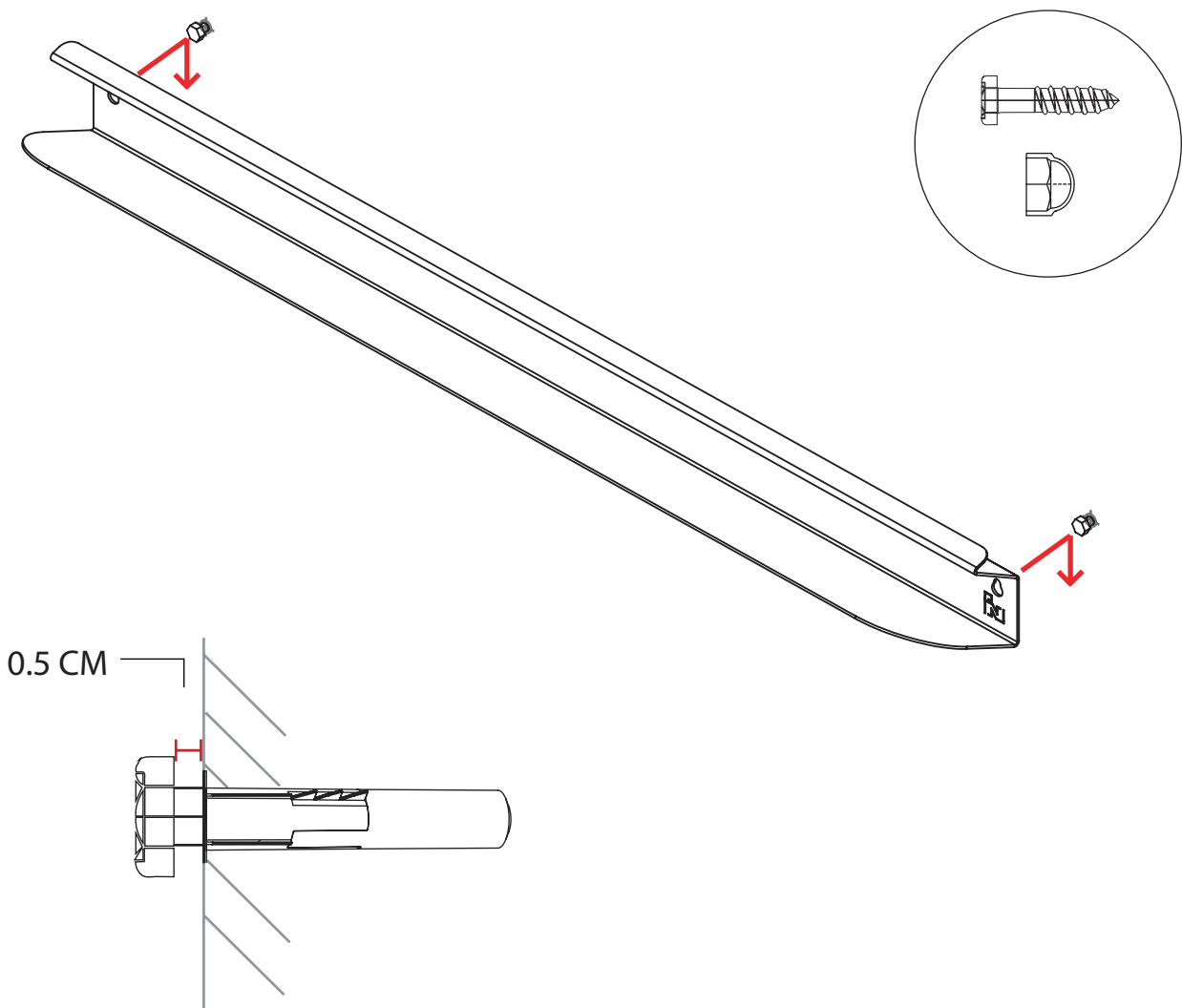

4. Schrauben Sie die Holzgewindebolzen mit einem Abstand von ca. 0,5 cm in die Wand. Zwischen Wand und Stecker bleibt Platz frei.
5. Schieben Sie dann das Schuhregal über die Bolzen und ziehen Sie die Bolzen vollständig fest An.

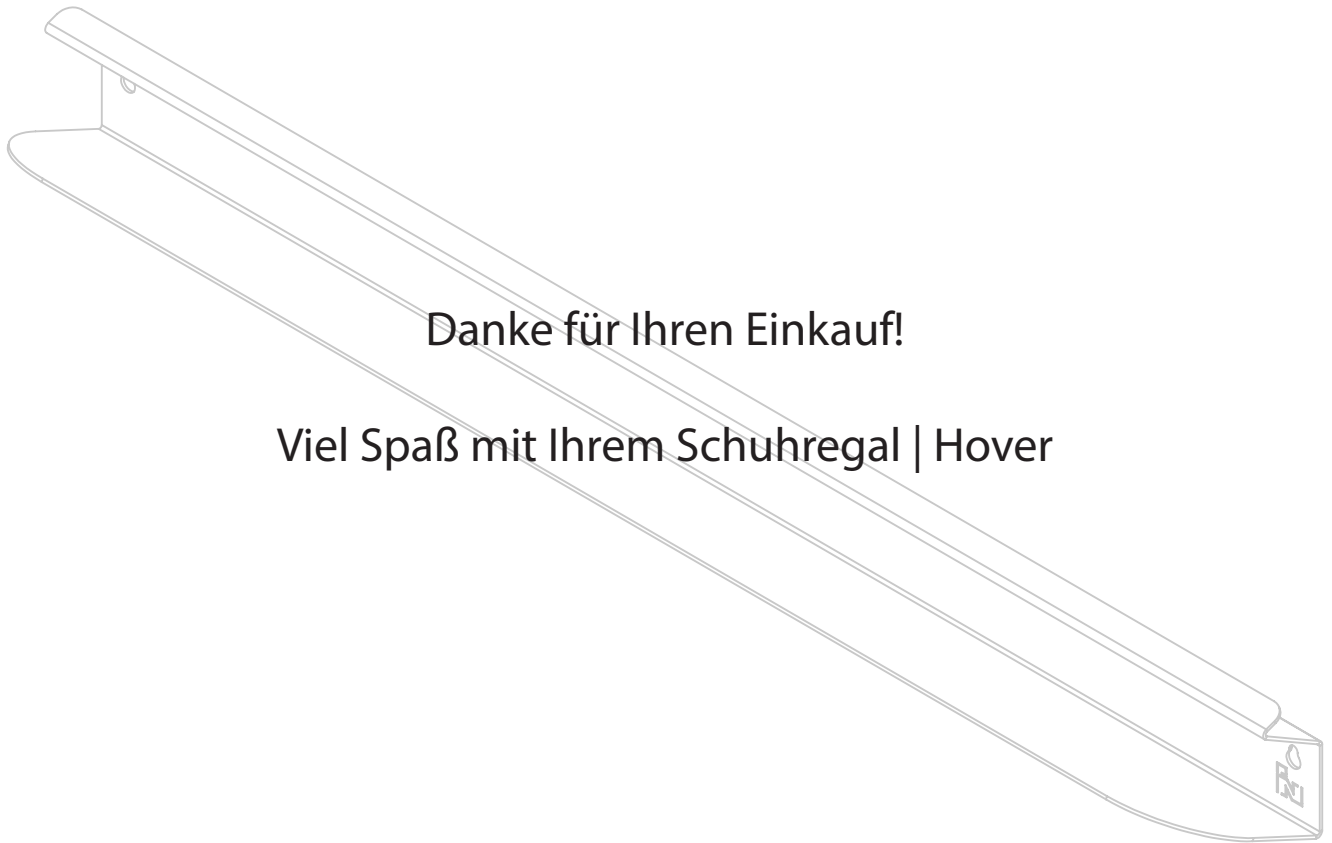

Danke für Ihren Einkauf!

Viel Spaß mit Ihrem Schuhregal | Hover

Indusigns

van ontwerp tot realisatie